

型号: 010.20.200

型号

型号: 010.20.200

参考重量(KG): 20

外形尺寸(mm)

D: 280

d: 120

H: 60

安装孔尺寸

D1 mm: 248

D2 mm: 152

dn1 dn2 mm: 16

dm1 dm2 mm: M14

L mm: 28

n: 12

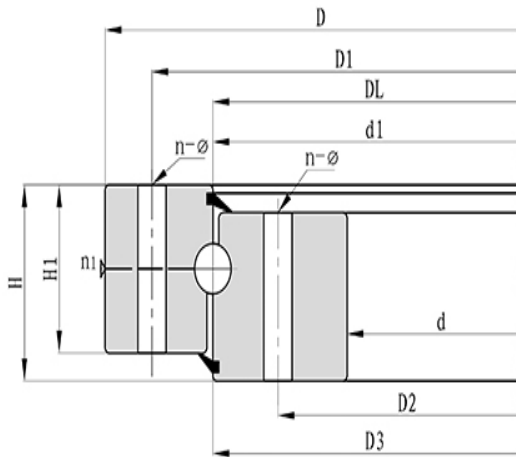

结构尺寸

n1: 2

D3 mm: 201

d1 mm: 199

H1 mm: 50

h: 10