

型号: 010.25.450

型号

型号: 010.25.450

参考重量(KG): 62

外形尺寸(mm)

D: 543

d: 357

H: 70

安装孔尺寸

D1 mm: 507

D2 mm: 393

dn1 dn2 mm: 18

dm1 dm2 mm: M16

L mm: 32

n: 24

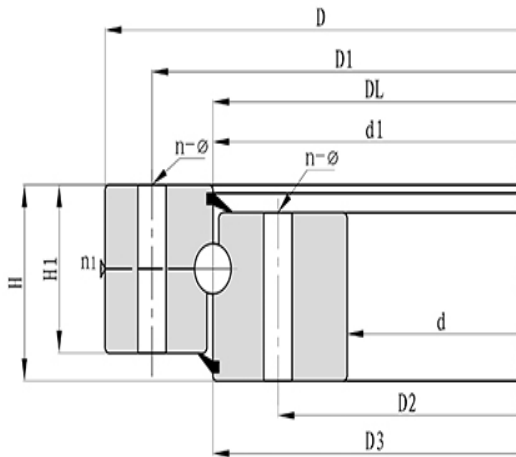

结构尺寸

n1: 2

D3 mm: 451

d1 mm: 449

H1 mm: 60

h: 10