

型号: 010.25.630

型号

型号: 010.25.630

参考重量(KG): 110

外形尺寸(mm)

D: 732

d: 528

H: 80

安装孔尺寸

D1 mm: 696

D2 mm: 564

dn1 dn2 mm: 18

dm1 dm2 mm: M16

L mm: 32

n: 24

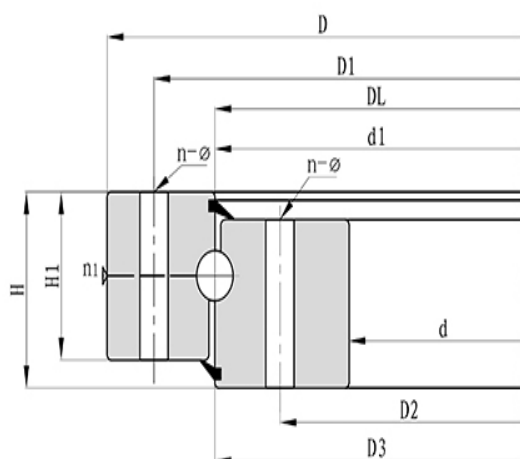

结构尺寸

n1: 4

D3 mm: 631

d1 mm: 629

H1 mm: 70

h: 10