

型号: 010.25.710

型号

型号: 010.25.710

参考重量(KG): 120

外形尺寸(mm)

D: 812

d: 608

H: 80

安装孔尺寸

D1 mm: 776

D2 mm: 644

dn1 dn2 mm: 18

dm1 dm2 mm: M16

L mm: 32

n: 24

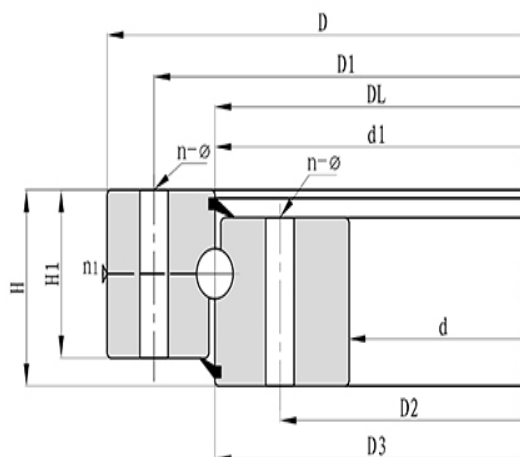

结构尺寸

n1: 4

D3 mm: 711

d1 mm: 709

H1 mm: 70

h: 10